



sds®

Sineklik ve Perde Sistemleri

SİNEKLİK ve PERDE SİSTEMLERİ KATALOĞU

SİNEKLİK ve PERDE SİSTEMLERİ



Sineklikte dünya markası

> Almarde

> Almarde Eşiksiz

> Fast Flyy

> Almarde CC

> Monarch EX

> Monarch Screen

> Plise Perde

> Plise Tül Üretim



Rahat bir uyku herkesin hakkı.

Sineklik Sistem Çözümleri...

17 yıldır sineklik sistemlerine farklı çözümler sunan şirketimiz, sinekliğin portatif aşaması ile yaptığı başlangıçtan, plise sinekliğe kadar olan sürelerde dinamik bir gelişim göstermiştir. Elde ettiği bilgi birikimi sayesinde, teknoloji ve tasarımlar ile hizmet vermeye devam edecektir. Dünyada sektörümüzün lider 15 tasarımcı ve sistem mühendisinden oluşan bir grup ile lisans anlaşması yapıp tasarım ve lisans desteği almaktayız ve şirketimizde bu amaçla kendi bünyemizde oluşturduğumuz mühendislerden oluşan arge grubumuzla çalışmalarımızı sürdürmekteyiz.

Şirketimiz müşterilerimizin bizden talep ettiğinin her zaman fazlasını vermek için çabalamakta ve bunun için yüksek standartlarda ürünler geliştirmektedir.

Bütün ürünlerimizde doğuşundan, büyümesine kadar kattığımız insan bilgi birikiminin yanında, yüksek kaliteli ve test edilmiş olan meteryaller kullanılmaktadır.

Üretimlerimiz tam otomatik tül-ip delme ve kesim makinelerinde yapılmaktadır. Günlük üretim adedimizin 500'e yaklaşmış durumdadır. Tasarım, dizayn ve oem sineklik uzmanlarımız, bu kaliteyi daha iyi yapabilmek için, lojistik, üretim ve hesap uzmanlarımız da daha iyi hizmet için çalışmalarına devam etmektedirler.

®

ALMARDE

U

U

U

Her türlü doğrama sistemine ideal çözüm.

Katlanır pileli tüller sayesinde, plise sinekliğin istenilen yerde durma imkanı vardır. Dekoratif görünüm, kolay kurulum ve kullanım olanağı sağlar.

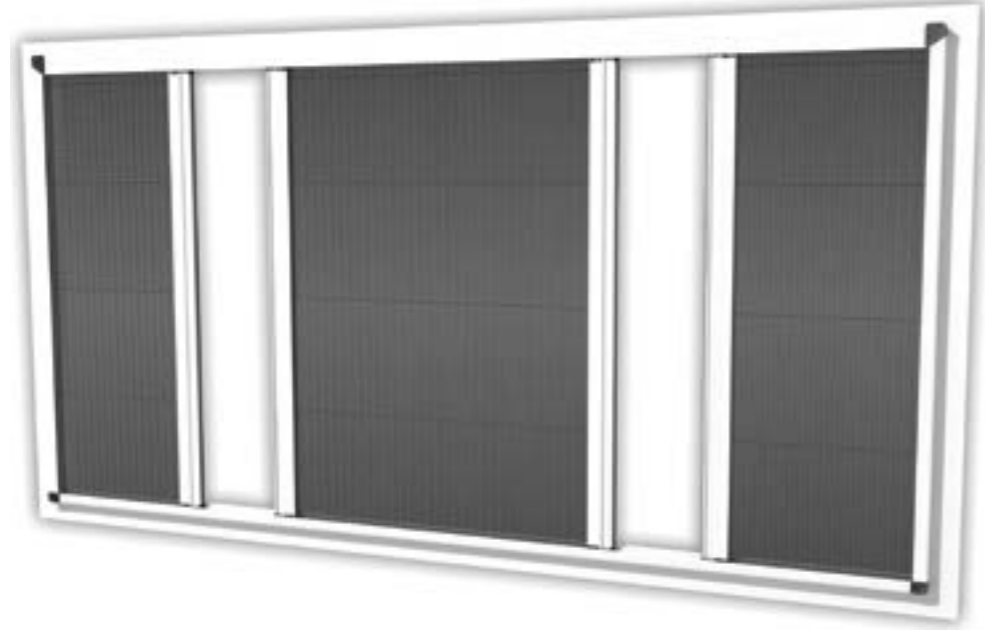

Özellikler

- Alt eşik ile rahat hareket imkanı verir.
- Basitçe el ile istenilen yöne hareket ettirilebilir.
- Çoklu renk seçeneği
- Gizli ayar sistemi
- Kullanılan tüller %100 polyester olup suya ve güneşe dayanıklıdır.
- Alt panellerde bulunan rüzgar stopu sayesinde tülün yerinden çıkma imkanı yoktur.
- Rüzgar ve güvenlik stopu mevcuttur.
- Duple yapma imkanı
- Dizayn ve mühendislik çalışmaları Japonya'da yapılmıştır.

Panjurlu pencerelere montaj imkanı



Cam balkon için plise sineklik



Maxi Duple



ALMARDE EŞİKSİZ 10'luK SERİ

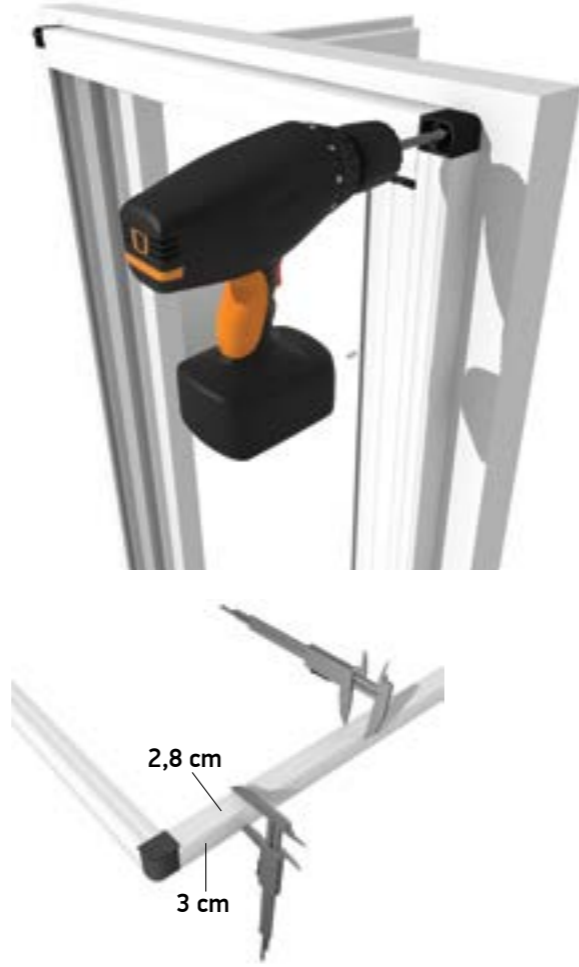

Kapalı Profil Sistemi

Bu sistem sayesinde profilinize açma ve kapama sırasında toz, kir gibi yabancı maddeler girip orada birikinti yapmaz.



Duble Sistem

Almarde Plise Sinekliğiniz 3150 mm'ye kadar standart, 6000 mm'ye kadar özel üretim ile duble olarak çalışabilmektedir.



Ayarlanabilir Boy

Hem boyu hem yüksekliği istenilen ölçüde kesilip ayarlanabilir stoklu çalışma imkanı



Yaysız Sistem

Manuel olarak kullanılan bir sistem olarak tasarlanmıştır. Bu modelde yay kullanılmaz. Böylece hem sessizdir, hem de uzun yıllar bozulmadan çalışır.



Tül

Almarde Plise sinekliğimiz, tül sistemi yedek kartuş ile gerektiğinde değiştirilebilir. Tül renkleri siyah ve gridir. Tüller %100 polyesterdir. Pileli tül, dekoratif, kompakt ve temizlenebilir özelliktedir.



Rüzgar Stopu

Rüzgar stopu ile tülün yuvasından çıkması engellenir. Rüzgar stopu aynı zamanda güvenlik stopu olarak da işlev görür. Sinekliğiniz sürekli kendi düzleminde hareket eder. Rüzgarda, itmeden, çekilmeden etkilenmez, hem güvenlik hem kullanım kolaylığı sağlar.



Combi Sistem

Çift yönlü çalışan bu sistem ile istenirse sineklik istenirse perde (güneşlik) olarak kullanma imkanı vardır. Tül ve perde daha sonra değiştirilebilir. Dikey, yatay ve double yapma imkanı vardır.

Sadece 1cm

1 cm yüksekliğindeki alt profil, üzerine uygulanacak her türlü kuvvete karşı dayanıklı olup, ezilmelere karşı özel bir eğime sahiptir. Kullanım sırasında ayak takılmasını en az seviyeye indirmektedir.

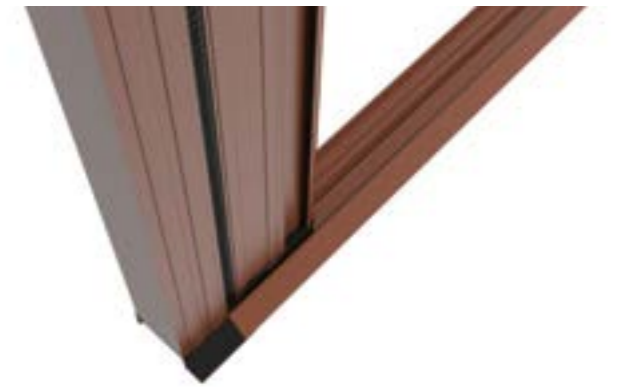
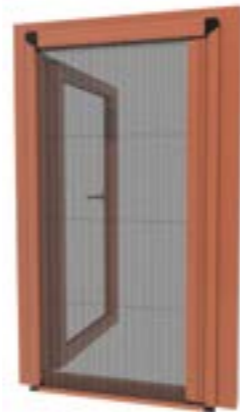
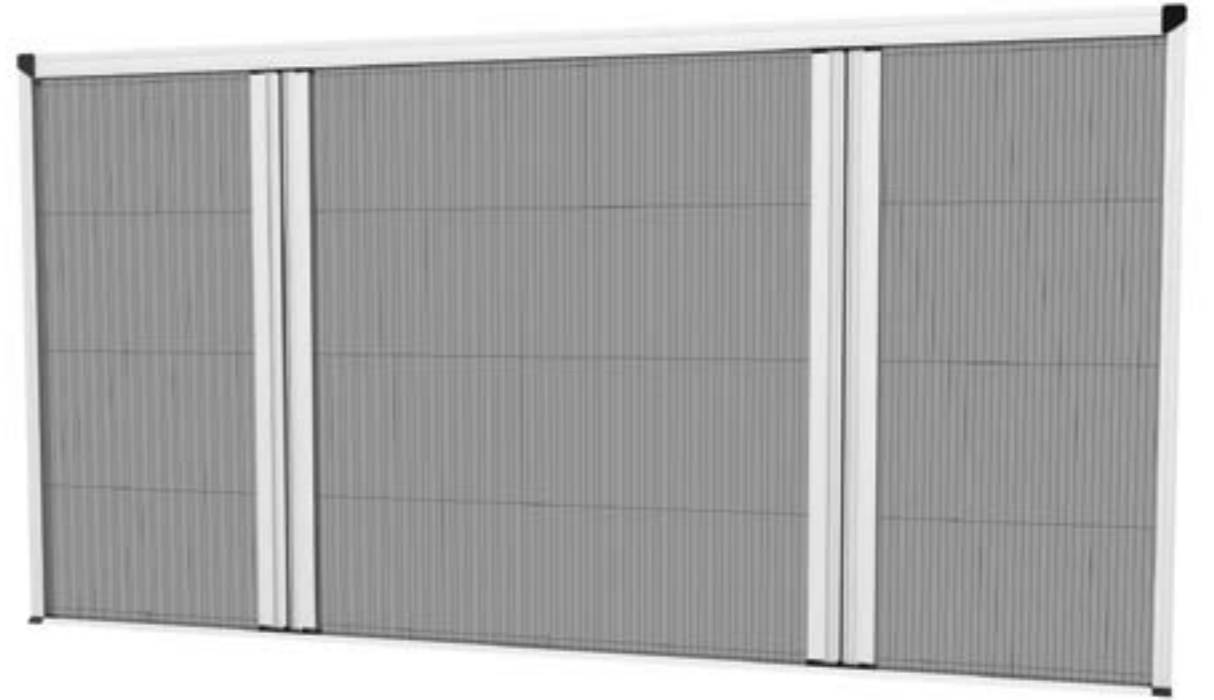

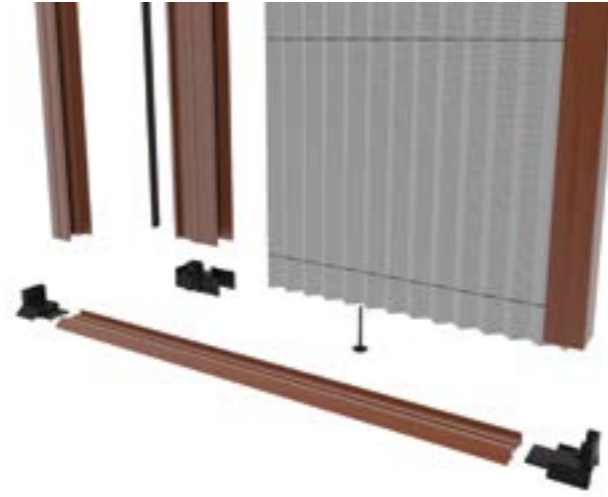

Fas *fen*



Kapalı Profil Sistemi

Bu sistem sayesinde profilinize açma ve kapama sırasında toz, kir gibi yabancı maddeler girip orada birikinti yapmaz.



Duble Sistem

Almarde Plise Sinekliğiniz 3150 mm'ye kadar standart, 6000 mm'ye kadar özel üretim ile duble olarak çalışabilmektedir.



Ayarlanabilir Boy

Hem boyu hem yüksekliği istenilen ölçüde kesilip ayarlanabilir stoklu çalışma imkanı



Yaysız Sistem

Manuel olarak kullanılan bir sistem olarak tasarlanmıştır. Bu modelde yay kullanılmaz. Böylece hem sessizdir, hem de uzun yıllar bozulmadan çalışır.



Tül

Almarde Plise sinekliğimiz, tül sistemi yedek kartuş ile gerektiğinde değiştirilebilir. Tül renkleri siyah ve gridir. Tüller %100 polyesterdir. Pileli tül, dekoratif, kompakt ve temizlenebilir özelliktedir.



Rüzgar Stopu

Rüzgar stopu ile tülün yuvasından çıkması engellenir. Rüzgar stopu aynı zamanda güvenlik stopu olarak da işlev görür. Sinekliğiniz sürekli kendi düzleminde hareket eder. Rüzgarda, itmeden, çekilmeden etkilenmez, hem güvenlik hem kullanım kolaylığı sağlar.

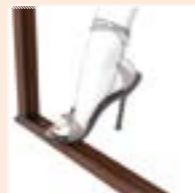

1 cm Alt Profil

Bu sistemde profil daha mukavemetli ve dışarıdan gelen darbelere karşı daha dayanıklıdır.

Dinamik Seri *Akıllı Tekerlek Sistemi*

Kullanılan bütün malzemeler, tüm detaylar, bir bütünlüştürmek için bir arada.
Bir sineklikte olması gereken her şey.





ALMARDE CC

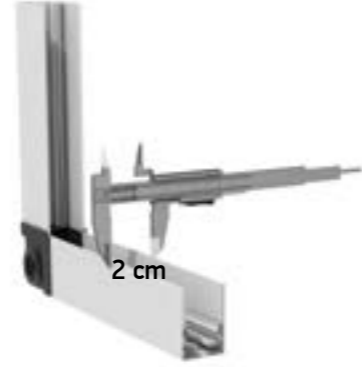
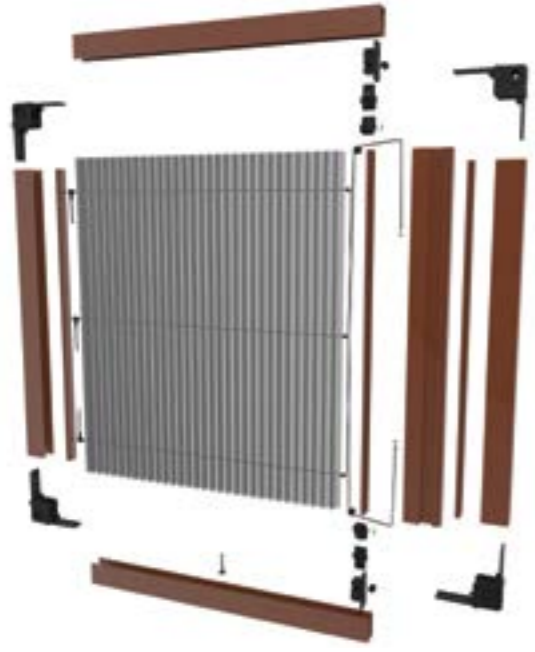

Kapalı Profil Sistemi

Bu sistem sayesinde profilinize açma ve kapama sırasında toz, kir gibi yabancı maddeler girip orada birikinti yapmaz.



Duble Sistem

Almarde Plise Sinekliğiniz 3500 mm'ye kadar standart, 6000 mm'ye kadar özel üretim ile duble olarak çalışabilmektedir.



Ayarlanabilir Boy

Hem boyu hem yüksekliği istenilen ölçüde kesilip ayarlanabilir stoklu çalışma imkanı

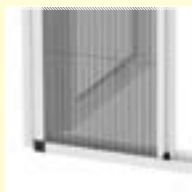

Tekerlek Yay Sistemi

Tekerleğe bağlı olarak çalışan yay sistemi ile, sinekliğiniz hiç bir zaman kasma yapmaz.



Tül / 15 mm

Fast Flyy Plise sinekliğimizde, plise tül yüksekliği 15 mm'dir. %100 polyester olan tül uzun ömürlü ve dayanıklıdır.



Rüzgar Stopu

Rüzgar stopu ile tülün yuvasından çıkması engellenir. Rüzgar stopu aynı zamanda güvenlik stopu olarak da işlev görür.



Hareketli Tekerlek Sistemi

Bu sistemde profil daha kolay hareket eder ve dengeyi sağlar.



Montaj Kolaylığı

Bu sistemde plise sinekliğinin sağ veya sol açılım yönü belirtilmesine gerek yoktur.

Yön kavramı olmadan takılabilme ve kapak sistemi

40 cm'e kadar boyundan kesebilme imkanı sayesinde, 15 dk.da sineklik üretme ve satış kolaylığı.



Ölçülendirme

Aşınmaya Dayanıklı Mühendislik Plastiği

Yeni Rüzgar Kanca Sistemi

Kaydırılabilir kol sistemi

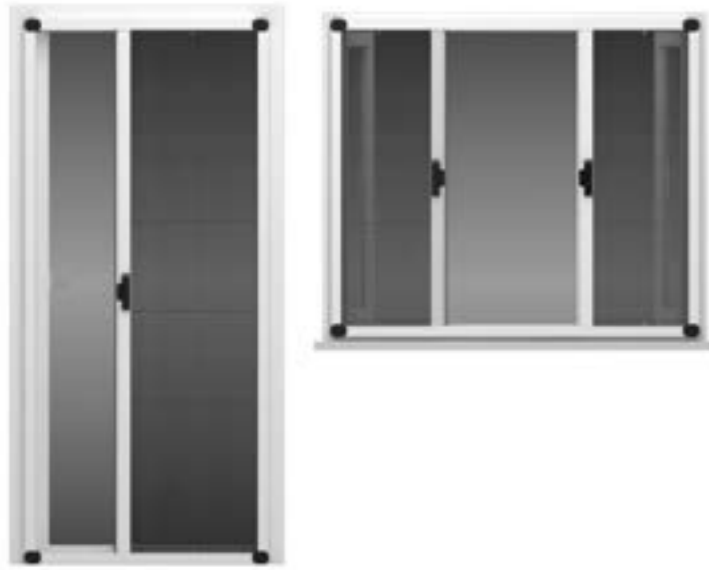

Yön kavramı olmadan istediğiniz yönde montaj yapabilirsiniz. Montajdan sonra, köşe plastikleri özel tasarım kapaklar ile kapatılarak dekoratif özelliğini de gösterir. s.d.s.® tarafından aşınmaya karşı "Ayar, Rüzgar" kancaları ve "İp Dengeleme" döngü plastikleri geliştirilmiştir. Geliştirilen bu plastik ile yıllarca kullanıldığında dahi herhangi bir aşınma olmayacaktır.



Özel bir tasarım olan Rüzgar kanca sistemi ile tülün yuvasından çıkmasını sağlar. 360° kendi etrafında dönerek de sistemin çalışmasını daha güvenli hale getirir. Üst profile takıldığında tülün üstten sarkmasını engeller, alt profile takıldığında tülün kuvvetli rüzgarlarda yerinden çıkmasını engeller. Fransız tipi kapılar için yapılan plise sinekliklerde ortadan birleşim profili olmadan tek parça tül ile double plise sineklik yapılmasını sağlar.



Özel tasarım yeni tutamak kollar alüminyum çekme profili kanalında hareket edebilir. Bu da müşteriye sinekliğin yüksekliğine göre kolay ayarlama imkanı sağlar.

Max yükseklik 300 cm'e kadar çıkabildiği gibi tek kanat kapılarda 180 cm'e, double sinekliklerde ise 360 cm'e kadar uygulayabilme özelliği vardır.

Ayarlanabilir çift taraflı tutamak kol sistemi ile kolay kullanım ve konfor sağlar.

Beklemeye Son



Plise sinekliğiniz her zaman deponuzda montaja hazır.
Birkaç farklı ölçüde stoklayarak sipariş geldiği an montaj yapabileceğiniz imkanı vardır. Boydan 40 cm'e, genişlikten 20 cm'e kadar kolayca keserek sinekliğinizi istediğiniz ölçüye getirebilirsiniz.

Vectran İp Kullanımı ile İp Kopmasına Son

s.d.s.® Türkiye de bir ilk olarak Japon teknolojiyle plise sineklik sistemlerinde kullanılan Vectran İp kullanmaktadır. Vectran ip plise sinekliklerde, sıfır esneme ve dayanıklılık özelliği ile ip kopmasına son vermektedir. Isınma ile meydana gelen aşınma sonucunda iplerin kopmasına son veren bir teknolojik üründür.

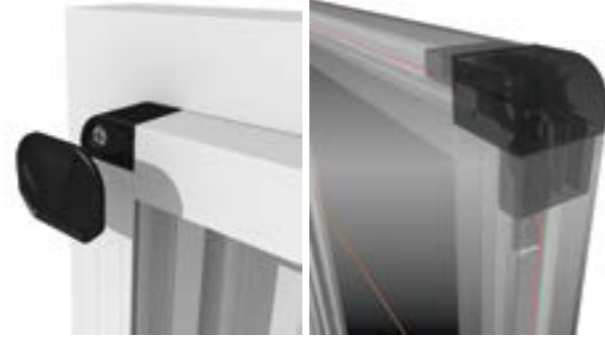

Alüminyum Renk Kartelası

ALTINMEŞE



MAUN



RAL 9016 BEYAZ



OLD ALTINMEŞE



RAL 8003



ANTİKMEŞE



RAL 8014

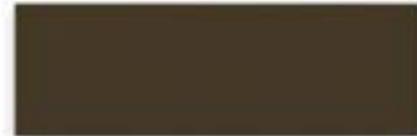

MONARCH EX



Eşiksiz Caterpillar. Geniş mekanlar için ideal çözüm.

3 mm yüksekliğinde eşiksiz profil ile caterpillar sistemi ile çalışır. Kit olarak stoklarınızda bulundurma olanağı vardır.

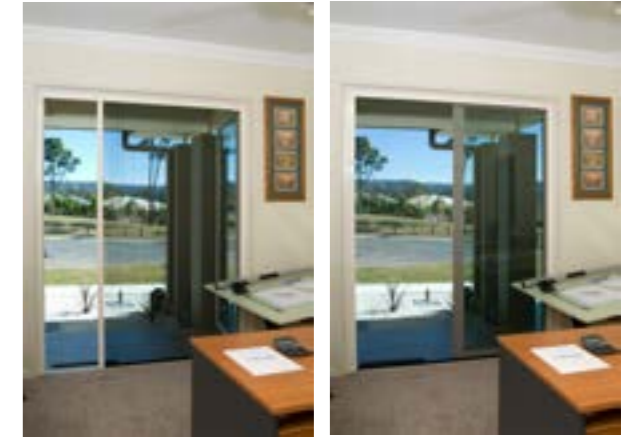

Monarch Ex tek kanat olarak kullanıldığında 2.8 metre yüksekliğe ve 2 metre genişliğe sahip olabilir.



Monarch Ex, duble sistemli yani ortada birleşir olarak da kullanılabilir. Etkili bir şekilde 4 metre genişliğinde bir alanı da kapatabilir.

Özellikler

- Kit olarak stoklarınıza koyma imkanı
- Boyunu ve yüksekliğini kesebilme imkanı
- Sadece 3mm alt eşik ile rahat hareket imkanı verir
- Kullanılan tüller %100 polyester olup suya ve güneşe dayanıklıdır.
- Alt panellerde bulunan paletler sayesinde tülün yerinden çıkma imkanı yoktur.
- Rüzgar ve güvenlik stobu mevcuttur.
- 10.000 defa kullanım dayanıklılık testi yapılmıştır

- Limitsiz olan bu model isteğinize bağlı olarak mesafe tanımayan bir şekilde mekanınızı sineklikle kapatma olanağı sağlar.
- Birbirinden bağımsız paneller.
- Her panel bağımsız olarak hareket edebilir.
- Çok noktadan giriş-çıkış imkanı vardır.
- Basitçe el ile istenilen yöne hareket ettirilebilir.
- Alt panellerde bulunan paletler sayesinde tülün yerinden çıkma imkanı yoktur.
- Dizayn ve mühendislik çalışmaları Japonya'da yapılmıştır.



MONARCH SCREEN

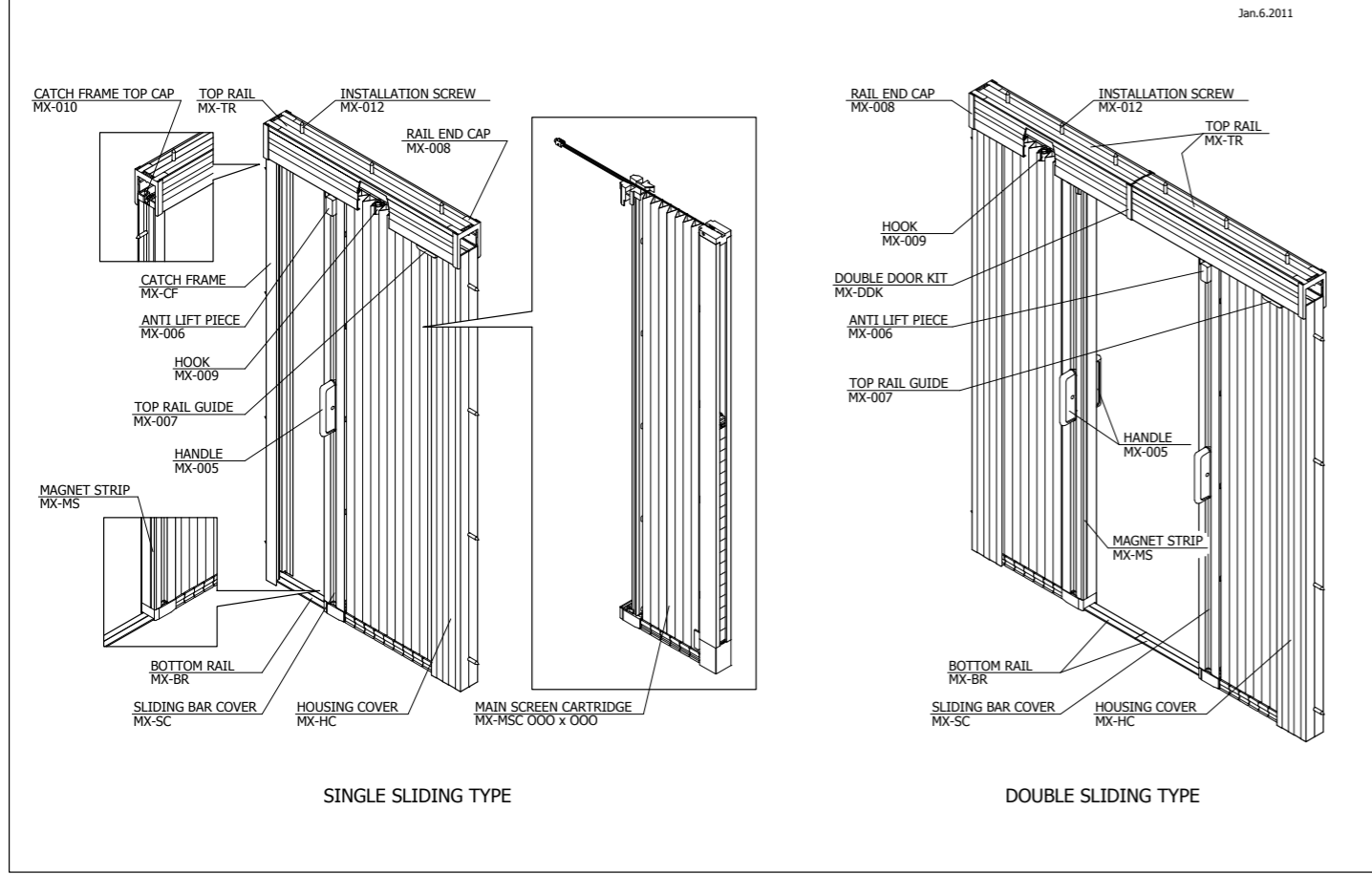

Maksimum Koruma

Pileli tül, dekoratif, kompakt ve temizlenebilir özelliktedir.



Yenilikçi Dizayn

Pileli tül kullanılmadığı durumlarda kendi özel kasasına geri sarılabilir.



Rüzgar Stopu

Rüzgar stopu ile tülün yuvasından çıkması engellenir. Rüzgar stopu aynı zamanda güvenlik stopu olarak da işlev görür. Sinekliğiniz sürekli kendi düzleminde hareket eder. Rüzgarda, itmeden, çekilmeden etkilenmez, hem güvenlik hem kullanım kolaylığı sağlar.

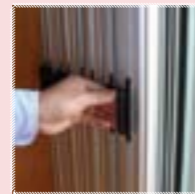

Yaysız Sistem

Manuel olarak kullanılan bir sistem olarak tasarlanmıştır. Bu modelde yay kullanılmaz. Böylece hem sessizdir, hem de uzun yıllar bozulmadan çalışır.



Eşiksiz Sistem

Monarch maxi plisse sineklik sistemimiz, dünya endüstrisinde bir ilk olan, 3mm yüksekliğinde, eşiksiz profilli dediğimiz alt ray üzerinde hareket eder.



Tül Sarma Sistemi

Tül-ip germe sistemi tülün gergin ve sıkı olmasını sağlar. Manuel olarak düzgün ve pürüzsüz çalışma olanağı sunar. Kolay ve hızlı kontrol mekanizması içermektedir. Basitçe, el ile istenilen yöne hareket ettirilebilir ve istenildiği yerde durma imkanı sağlar.

Otomatik Plise Sineklik

Tek ve Çift Yönlü Kullanım Kolaylığı



Tülün yerinden çıkması durumunda, pileli tülün kolayca takılabilmesi için, tül yüksekliği ve genişliği ayarlanabilir. Montajının kolay yapılabilmesi için de ters açılabilir özelliğe sahiptir.

Tek dokunuşla açılan kapı mandal sistemimiz, hatalı açılmaları önlemek için tasarlanmış olup, hafif bir dokunuşla açılmayı sağlar.

Özellikler

- Kit olarak stoklarınıza koyma imkanı
- Boyunu ve yüksekliğini kesebilme imkanı
- Sadece 3mm alt eşik ile rahat hareket imkanı verir
- Kullanılan tüller %100 polyester olup suya ve güneşe dayanıklıdır.
- Alt panellerde bulunan paletler sayesinde tülün yerinden çıkma imkanı yoktur.
- Rüzgar ve güvenlik stobu mevcuttur.
- 10.000 defa kullanım dayanıklılık testi yapılmıştır.





PLİSE PERDE

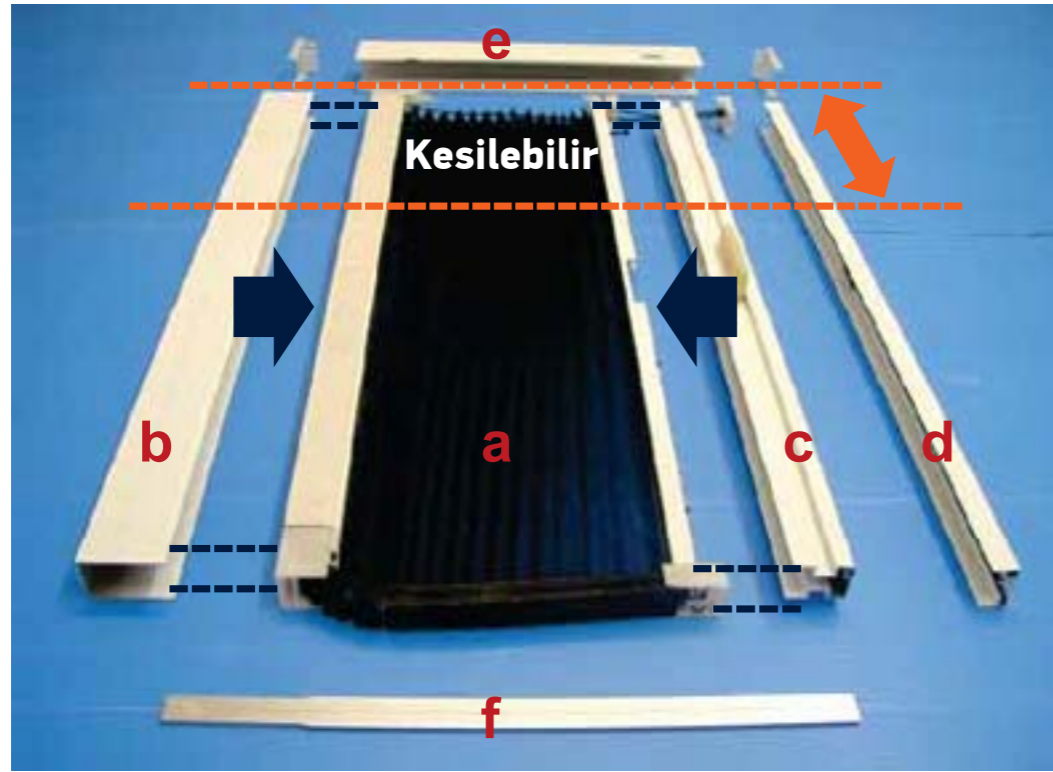

Alt Ray

Alt raylar yerden gelen böceklere karşı maksimum koruma sağlar. Özel olarak tasarlanmış olup, bakımı ve temizlemesi çok kolaydır.



Tek Dokunuşla Otomatik Açılım

Tülün uzunluğu ve gerginliğinin ayarlanabilmesi imkanı



Karşılıklı Denge Sistemi

Monarch screen'de, dünyada bir benzeri olmayan, karşılıklı denge sistemi kullanılır. Sistem plise sinekliği çeker. Pileli tülü saran tellere sıkıca tutunan yaylar ile birbirine bağlı bir şekilde hareket ettirilir. Güvenli, sade ve düzgün kullanım olanağı sunar.



Ayarlanabilir Boy

Sinekliğin profil ve tülünün hem boyu hem yüksekliği istenilen ölçüde kesilip ayarlanabilir. İstedığınız ölçüye getirip, stok yapma imkanı sağlar. (max:h:10cm)

Katlanarak Artan Keyif

Enerji Tasarrufu Sağlar
Özellikle yazın güneş ışınlarını keser ve içerinin ısınmasını azaltır bu da klimanızın daha az elektrik harcayarak tasarruf etmenizi sağlar.

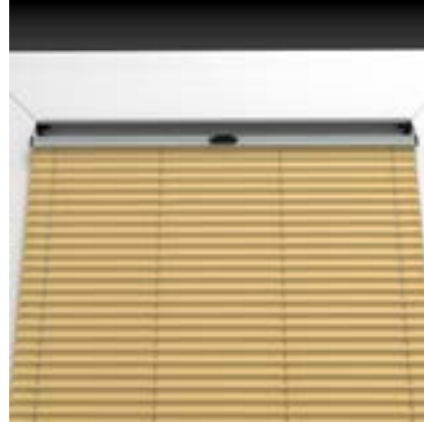
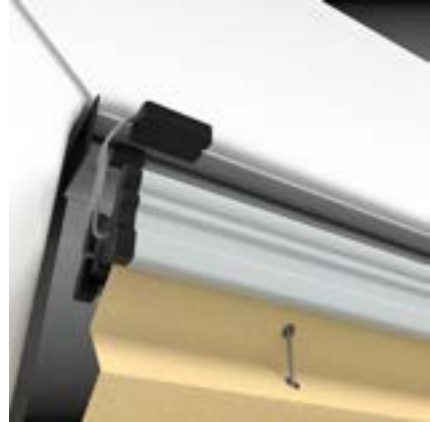

Özel Teknik Tekstil Kumaş

Polyester olan plise perde, içeriğinde bulundurduğu kir-su tutmaz ve alev almaz yapısı ile uzun ömürlüdür. s.d.s.® Plise perdeler son teknoloji makinalar ile s.d.s.® tarafından katlanmaktadır.



Cam balkonlara katlanır camlara uygulanma özelliği.

Kolay Temizlik

Kumaş özelliğinde bulunan özel kaplama kir tutmaz özelliği içerir ve bu özellik plise perdenizin kirlenmeden uzun süre kullanımınızı sağlar. Sadece nemli bir sünger ile temizlik yapılır.

Dekoratif ve Estetiktir

Görünüm olarak dekoratif ve son moda trendlere sahip olma imkanı verir.

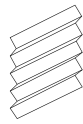
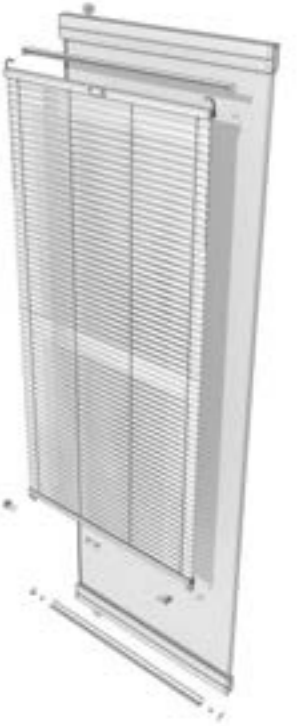
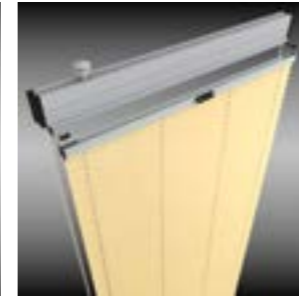
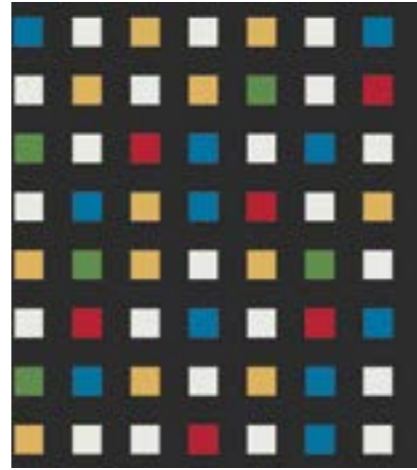

pileli

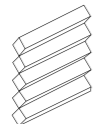

petek desenli

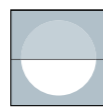

yarı saydam



koyu renk



elde yıkanır



leke tutmaz



yanmaz

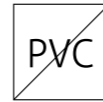

PVC içermez

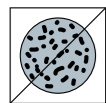

bakteri barındırmaz



vida gerektirmez

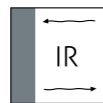

enerji tasarrufu



su tutmaz

Sınırsız Çözüm

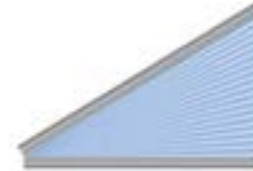
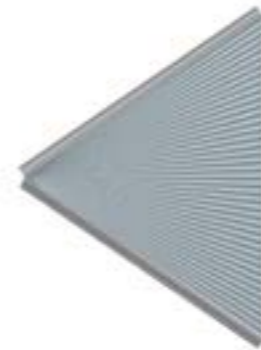



®

PLİSE TÜL

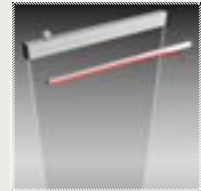

Vidasız Montaj

En büyük özelliği, montaj sırasında vida ve matkaba ihtiyaç duyulmadan cama uygulanabilmesidir.



Yenilikçi Dizayn

Pileli tül kullanılmadığı durumlarda kendi özel kasasına geri sarılabilir.



Çift Yönlü Çalışma İmkânı

Sistemi isteğinize göre ,aşağıdan –yukarıya veya yukardan aşağıya çalıştırabilirsiniz.



Uygulanabilir Boyutlar

Plise perde tek parça olarak max. en: 150 cm, max.yükseklik: 235 cm e kadar uygulanabilmektedir.

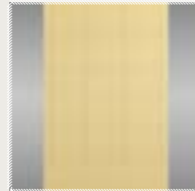

Ayrı Olarak Takılabilme İmkânı

Her Bir Cam Kanada Ayrı cam kanatların her birine ayrı ayrı montajı yapılır ve kullanımda sadece istenilen kanattaki plise perde açılıp kapatılır.



Hali Hazırda Takılı Cam Balkonlara Uygulanabilme Özelliği

Sadece cam balkona imalat sırasında değil daha önceden takılmış bütün katlanır cam balkon sistemlerine uygulanabilmesi de diğer önemli özelliklerinden biridir.



Cam Üzerinde İstenilen Yerde Durdurma Olanğı

Cam üzerinde plise perdeyi istenilen yerde durdurma özelliği ile kullanımda çok daha fonksiyonellik sağlar.

Plise Sineklik Tülü ve Plise Perde Üretimi

“Plise Sineklik Tülü'nün Türkiye'deki ilk Üreticisi sds garantisiyle, son teknoloji ürünü makine parkıyla istenilen ebatlarda ve hassasiyetlerde, size özel plise sineklik tülü üretimi yapmaktayız”



Plise Tül Renk Kartelası

SDS L-383

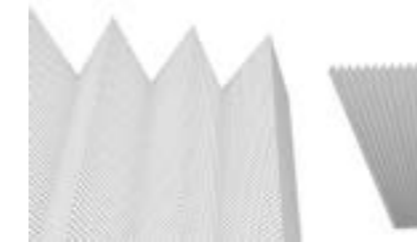

SDS L-317



SDS L-189

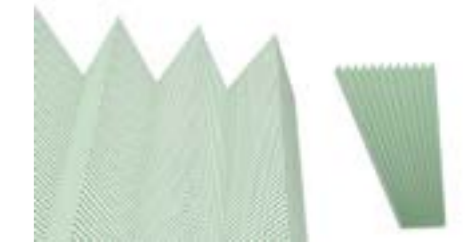

SDS L-163

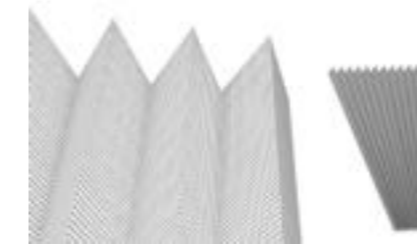

SDS L-317 k

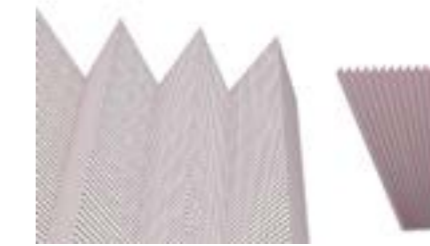

Standart Tül Renkleri
SİYAH / GRİ

*Katalogda ürettiğimiz bazı tül renkleri yer almamaktadır. Bu renk çeşitlerini öğrenmek için lütfen bilgi alınız.

TEKNİK ÖZELLİKLER

| | |
|-------------------------|-----------------------------------------|
| Tül | : %100 orijinal polyester 1.kalite |
| Isı Hassasiyeti | : 230°-240°C' de Yumuşar, 257°C'de Erir |
| UV Direnci | : İyi 000 |
| Asit Direnci | : Çok iyi 0000 |
| Baz Direnci | : İyi 000 |
| Solvent Direnci | : Çok iyi 0000 |
| Micro Organizma Direnci | : Çok iyi 0000 |
| Koku | : Yok |

PLİSE SİNEKLİK RENKLERİ

| | |
|---------------|------------------------------------------------------------------------------------------|
| Renk1 | : Siyah/SDS-1116-blck |
| Renk2 | : Gri/SDS-1116-gry |
| Renk3 | : SDS-HD Bakır-Siyah (Bir yüzeyi siyah, diğer yüzeyi bakır renkli) |
| Renk4 | : Kartelamızda bulunan diğer özel renkler. *Min.500 m ² sipariş için yapılır. |
| Özel Renkler: | Lütfen fiyat alınız. |





sds®

Sineklik ve Perde Sistemleri

ÖZGÜR METAL ve BOYA SAN. TİC. LTD. ŞTİ.
İnkılap Mah. Vatan Cad. No:58 A 2-3
Ümraniye / İSTANBUL / TÜRKİYE
Tel.: +90 (216) 632 75 00 (Pbx)
Fax: +90 (216) 631 82 02
info@sdsistem.com
www.sdsistem.com

SİNEKLİK ve PERDE SİSTEMLERİ KATALOĞU